

Engineering VEGA

DOSIER CORPORATIVO

VEGA INGENIERIA - USGBC MEMBER desde 2009



www.vegaen.com

vega@vegaen.com

Tel +34 983 409 433

VEGA es una empresa dedicada a prestar Servicios de Redacción de Proyectos, Consultoría, Modelización Energética, Ahorro Energético, Desarrollo de Edificios Sostenibles y solución a problemas complejos de salud y confort en lugares de trabajo, siendo capaz de **ABORDAR CON ÉXITO PROBLEMAS Y RETOS DE ALTA COMPLEJIDAD**, dotando a su actuación de un **ALTO VALOR AÑADIDO**.

VEGA cuenta con una amplia experiencia en la **REDACCIÓN DE PROYECTOS Y DIRECCIONES DE OBRA** de Edificios Singulares y Emblemáticos: Centros Comerciales, Hospitales, Edificios Universitarios, Escuelas de Proyección Internacional y Grandes Centros de Investigación Tecnológica.

VEGA ha realizado una apuesta clara por el **DESARROLLO SOSTENIBLE EN LA CONSTRUCCIÓN Y EXPLOTACIÓN DE EDIFICIOS** lo que ha posibilitado el desarrollo de múltiples herramientas para poder realizar una adecuada Optimización Energética y Gestión de Recursos.

VEGA ha resuelto con éxito **problemas complejos de salud y confort en lugares de trabajo**, consistentes, entre otros, en sensaciones térmicas de frío o calor, corrientes de aire, contaminantes en el aire, alergias, ácaros, olores, electricidad estática, lipoatrofia semicircular y radiaciones electromagnéticas. Las soluciones aportadas por VEGA fueron efectivas y asumibles económicamente. En la mayor parte de los casos, existían múltiples auditorías previas y se habían realizado actuaciones que no habían resuelto el problema.

VEGA está **CAPACITADA PARA ACTUAR EN CUALQUIER PAÍS DEL MUNDO** que no se encuentre en situación de guerra.

Dentro de las actuaciones que diferencian a VEGA INGENIERIA, respecto al resto de ingenierías, es la especialización en **ESTUDIOS DE CICLOS DE VIDA DE ALTA COMPLEJIDAD** de grandes edificios.

VEGA cuenta con una amplia experiencia demostrable en procedimientos de Certificación Sostenible de Edificios, siendo de entre ellos el más reseñable la CERTIFICACIÓN LEED (procedimiento, desarrollo y tramitación), gracias a la cual ha logrado la certificación, entre otros de:

PRIMER EDIFICIO LEED PLATINUM EN ESPAÑA, otorgada en persona por el **PRESIDENTE DE LA USGBC, RICK FEDRIZZI EN LA SEDE DE LA USGBC EN WASHINGTON** (Polideportivo San Ignacio de Bilbao)

PRIMER EDIFICIO UNIVERSITARIO LEED PLATINUM DE EUROPA (Edificio Carmen Martín Gaité de la Universidad Carlos III de Madrid)

SEGUNDA MÁXIMA PUNTUACIÓN DEL MUNDO DE UN EDIFICIO LEED PLATINUM Y PRIMERA DE EUROPA (Edificio LUCIA de la Universidad de Valladolid)

CENTROS COMERCIALES

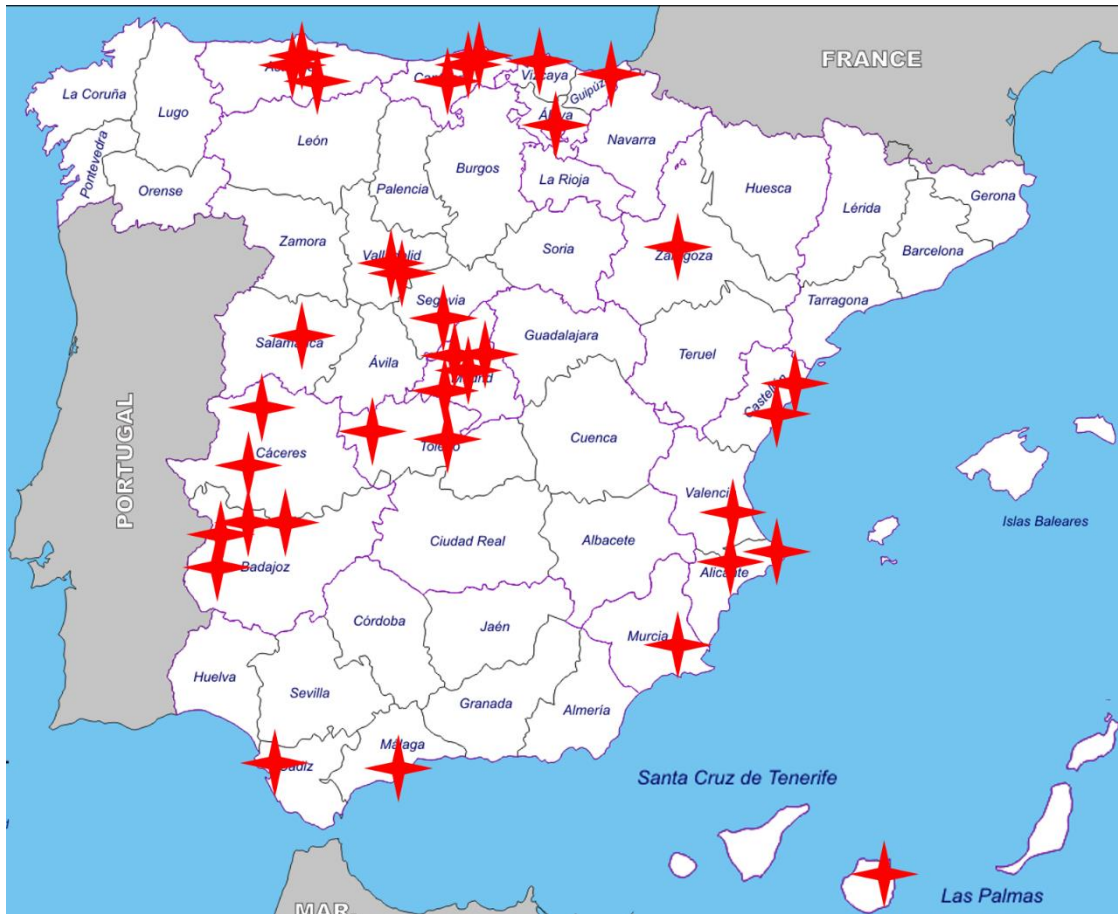

36 Centros comerciales en:

***Aragon**

***Andalucía**

***Asturias**

***Canarias**

***Cantabria**

***Castilla La Mancha**

***Castilla y León**

***Comunidad de Madrid**

***Comunidad Valenciana**

***Extremadura**

***Murcia**

***País Vasco**

CENTROS COMERCIALES



36 Centros comerciales en:

ARAGÓN

*Plaza Imperial en Zaragoza

ANDALUCÍA

*LUZ Shopping en Jerez (Cádiz)

*Miramar en Fuengirola (Málaga)

ASTURIAS

*Caudalia en Mieres

*Parque Principado I en Siero

*Parque Principado II en Siero

CANARIAS

*El Mirador en Las Palmas

CANTABRIA

*Carrefour Torrelavega

*El Alisal en Santander

*Peñacastillo en Santander

CASTILLA LA MANCHA

*Luz del Tajo en Toledo

*Los Alfares en Talavera (Toledo)

CASTILLA Y LEÓN

*Carrefour Salamanca

*Luz de Castilla en Segovia

*RIO Shopping en Arroyo (Valladolid)

*VallSur en Valladolid

COMUNIDAD DE MADRID

*Islazul en Madrid

*M-40 en Leganés

*Moraleja Green en Alcobendas

*Plaza Éboli en Pinto

*Grand Café en Pozuelo

COMUNIDAD VALENCIANA

*Alzamora en Alcoy (Alicante)

*Costa Azahar en Benicarló (Castellón)

*Portal de la Marina en Denia (Alicante)

*Ribera del Xúquer en Carcaixent (Valencia)

*Salera en Castellón

EXTREMADURA

*Carrefour Cáceres

*Carrefour La Granadilla en Badajoz

*Carrefour Mérida (Badajoz)

*Carrefour Plasencia (Cáceres)

*Carrefour Valverde (Badajoz)

*Carrefour Villanueva de la Serena (Badajoz)

MURCIA

*Nueva Condomina en Murcia

PAÍS VASCO

*Carrefour Sestao (Vizcaya)

*Carrefour Oiartzun (Guipúzcoa)

*El Boulevard en Vitoria

CENTROS COMERCIALES



36 Centros comerciales participando en diferentes fases:

DISEÑO:

- *Instalaciones
- *Sostenibilidad
- *Auditorías

CONTRATACIÓN:

- *Comparativos
- *Contratos

CONSTRUCCIÓN:

- *Instalaciones
- *ECOP
- *Sostenibilidad

USO:

- *Certificados para venta del edificio
- *ECOP

RESIDENCIAS DE MAYORES



12 Residencias de mayores en:

***Andalucía**

***Canarias**

***Castilla La Mancha**

***Castilla y León**

***Comunidad de Madrid**

***País Vasco**

RESIDENCIAS DE MAYORES



12 Residencias de mayores en:

ANDALUCÍA

- *Residencia en Huelva
- *Residencia en Sevilla (Ramón Carande)

CANARIAS

- *Residencia en Tenerife (La Laguna)

CASTILLA LA MANCHA

- *Residencia en Toledo

CASTILLA Y LEÓN

- *Residencia en Burgos (Caja de Burgos)
- *Residencia en Sarriegas, León
- *Residencia en Valladolid
- *Residencia en Burgos (Arzobispado)
- *Residencia en Benavente, León

COMUNIDAD DE MADRID

- *Residencia en Madrid (Carondelet)
- *Residencia en Alcalá de Henares, Madrid

PAÍS VASCO

- *Residencia en Bilbao (San Antonio)

RESIDENCIAS DE MAYORES

12 Residencias de mayores participando en diferentes fases:

DISEÑO:

***Viabilidad**

***Proyectos**

***BIM**

***LEED**

CONTRATACIÓN:

***Comparativos**

CONSTRUCCIÓN:

***Direcciones de obra**

***BIM**

***LEED**

USO:

***Reformas**

***Auditorías**

PREMIOS Y RECONOCIMIENTOS



POLIDEPORTIVO "SAN IGNACIO"

Nombre: Polideportivo San Ignacio
Propietario: Bilbao Kirolak
Localización: Bilbao (España)
Certificado: LEED NC PLATINUM - 2011
1^{er} EDIFICIO LEED PLATINUM IN ESPAÑA



EDIFICIO "CARMEN MARTÍN GAITE"

Nombre: Universidad Carlos III Edif. Humanidades
Propiedad: Universidad Carlos III
Localización: Getafe (España)
Certificado: LEED NC PLATINUM - 2013



EDIFICIO "LUCIA"

Nombre: Edificio LUCIA
Propiedad: Universidad de Valladolid
Localización: Valladolid (España)
Certificado: LEED NC PLATINUM - 2014
**MAYOR PUNTUACIÓN LEED PLATINUM
EN EUROPA 2ª EN EL MUNDO**



DECATHLON TAMARACEITE

Nombre: Decathlon Tamaraceite
Propiedad: Decathlon
Localización: Tamaraceite – Las Palmas (España)
Certificado: LEED NC PLATINUM - 2017
**1^{er} EDIFICIO DECATHLON LEED PLATINUM
EN EL MUNDO**

PREMIOS Y RECONOCIMIENTOS



C.C. PARQUE PRINCIPADO en Asturias
PREMIO AECC MEJOR C.C. GRANDE 2002



PREMIO ICSC - 2002



C.C. BOULEVARD en Vitoria
PREMIO AECC MEJOR C.C. GRANDE 2004



2º PREMIO ICSC - 2005



C.C. LUZ DEL TAJO en Toledo
PREMIO AECC MEJOR C.C. GRANDE 2006



C.C. ISLA AZUL en Madrid
PREMIO AECC MEJOR C.C. GRANDE 2010



NOMINACIÓN ICSC - 2009

PROYECTOS Y DIRECCIÓN DE OBRA

PROJECT MANAGEMENT

- Proyectos de actividad y ejecución y dirección de obra de edificios e industrias.
- Proyectos y dirección de obra de instalaciones.
- Análisis de proyectos y asistencia técnica avanzada para optimización energética y económica.
- Cálculos de estructuras complejas, metálicas y de hormigón, para obra nueva, ampliación y refuerzo de estructuras existentes.
- Project Management - Gerencia de obra en grandes edificios.

PROYECTOS Y DIRECCIÓN DE OBRA PROJECT MANAGEMENT



CENTRO COMERCIAL RIO SHOPPING
VALLADOLID



NUEVO AULARIO Y BIBLIOTECA CAMPUS DE SEGOVIA
UNIVERSIDAD DE VALLADOLID, SEGOVIA

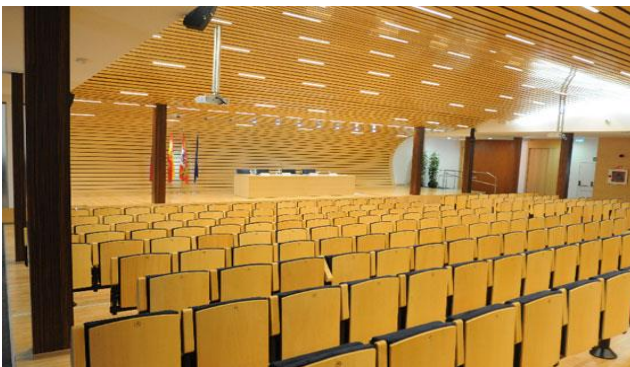

SALON DE CONVENCIONES
RECINTO FERIAL DE VALLADOLID



AUTOMOTIVE INTELLIGENT CENTER "AIC" (ACICAE)
AMOREBIETA (VIZCAYA)



ESCUELA INTERNACIONAL DE HOSTELERÍA
"FERNANDO PÉREZ"
VALLADOLID



ESCUELA INTERNACIONAL DE NEGOCIOS
VALLADOLID

PROYECTOS Y DIRECCIÓN DE OBRA PROJECT MANAGEMENT



CENTRO DE INVESTIGACIÓN TECNOLÓGICA
VILLAMAYOR (SALAMANCA)



NUEVA ESTACIÓN DE AUTOBUSES
ÁVILA



PABELLONES RECINTO FERIAL DE VALLADOLID
VALLADOLID



CENTRO DE EDUCACIÓN ESPECIAL CARRECHIULLA
PALENCIA



CENTRO DEPORTIVO Y DE OCIO -CDO- COVARESA
VALLADOLID



SPA – BALNEARIO SIGLO DE ORO RURAL
PARADA DE ARRIBA (SALAMANCA)

PROYECTOS Y DIRECCIÓN DE OBRA PROJECT MANAGEMENT



**CENTRO DE EDUCACIÓN INFANTIL Y PRIMARIA
CARBAJOSA DE LA SAGRADA (SALAMANCA)**



**CENTRO DE EDUCACIÓN INFANTIL Y PRIMARIA
LAGUNA DE DUERO (VALLADOLID)**



**POLIDEPORTIVO LA ENSEÑANZA - COMPAÑÍA DE MARIA
VALLADOLID**



**CENTRO DE EDUCACIÓN INFANTIL Y PRIMARIA
LA CISTÉRNIGA (VALLADOLID)**



**AMPLIACIÓN COMPLEJO ASISTENCIAL HOSPITAL RIO CARRIÓN
PALENCIA**

PROYECTOS Y DIRECCIÓN DE OBRA PROJECT MANAGEMENT



CENTRO COMERCIAL VALLSUR
VALLADOLID



CENTRO COMERCIAL LUZ DE CASTILLA
SEGOVIA



CENTRO COMERCIAL PARQUE PRINCIPADO
SIERO (ASTURIAS)



CENTRO COMERCIAL BOULEVARD
VITORIA



CENTRO COMERCIAL RIBERA DEL XUQUER
CARCAIXENT (VALENCIA)



CENTRO COMERCIAL CAUDALIA
MIERES (ASTURIAS)

PROYECTOS Y DIRECCIÓN DE OBRA PROJECT MANAGEMENT



CENTRO COMERCIAL PLAZA ÉBOLI
PINTO (MADRID)



CENTRO COMERCIAL LUZ DEL TAJO
TOLEDO



CENTRO COMERCIAL AV-M40
LEGANÉS



CENTRO COMERCIAL NUEVA CONDOMINA
MURCIA



CENTRO COMERCIAL MIRAMAR
FUENGIROLA



CENTRO COMERCIAL PORTAL DE LA MARINA
ONDARA (VALENCIA)

PROYECTOS Y DIRECCIÓN DE OBRA PROJECT MANAGEMENT



CENTRO COMERCIAL ISLA AZUL
MADRID



CENTRO COMERCIAL PLAZA IMPERIAL
ZARAGOZA



CENTRO COMERCIAL JINAMAR
GRAN CANARIA



CENTRO COMERCIAL EL ENSANCHE
HUELVA



CENTRO COMERCIAL LUZ SHOPPING
JEREZ

PROYECTOS Y DIRECCIÓN DE OBRA - INDUSTRIAL

INDUSTRIAL PROJECT MANAGEMENT



**CENTROS DE INVESTIGACIÓN
DE MICRODECO Y PIERBURG
AMOREBIETA (VIZCAYA)**



**FÁBRICA CIE AUTOMOTIVE
BERRIZ (VIZCAYA)**

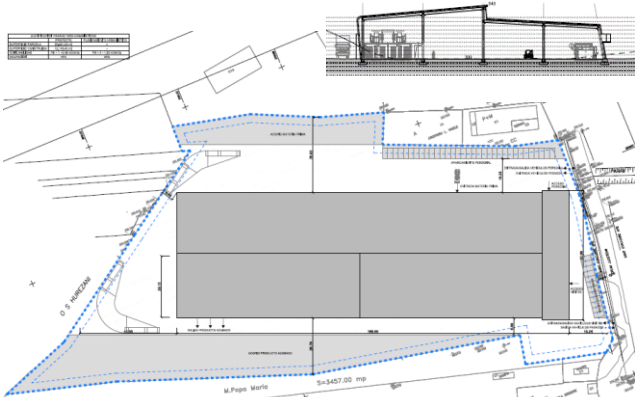

**NAVE INDBUST CERAMICAS
BUSTUCHIN (RUMANIA)**

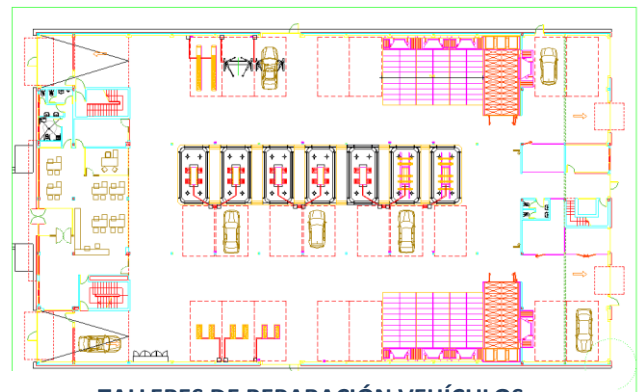

**TALLERES DE REPARACIÓN VEHÍCULOS
SALAMANCA – LEÓN – LEGANÉS - ALICANTE**

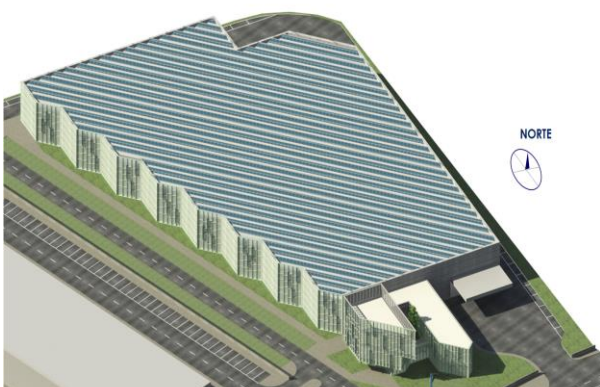

**FÁBRICA DE ASCENSORES OTIS
SAN SEBASTIÁN**

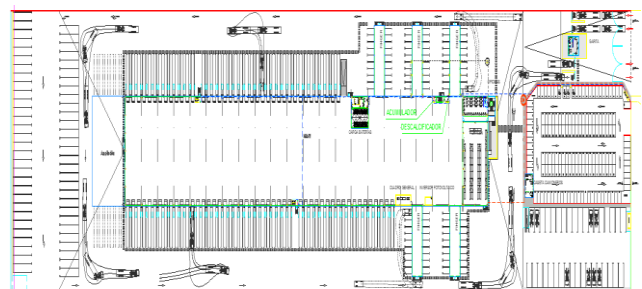

**NAVE CROSSDOCKING CILSA
BARCELONA**

MODELIZACIÓN ENERGÉTICA

- Certificación energética de edificios nuevos y existentes mediante programas reconocidos por el Ministerio de Industria, Energía y Turismo (LIDER - CALENER, CE3, CE3X).

- Modelización de edificios e industrias existentes para ahorro energético.

- Modelización Energética de Edificios complejos en fase de Diseño para optimizar consumos y recursos mediante programas especializados.
 - HAP (Carrier's hourly Analysis Program)
 - eQUEST (quick Energy Simulation Tool)
 - Design Builder
 - Herramientas informáticas de desarrollo propio para determinación y combinación de hasta 200 medidas de ahorro energético simultáneamente.

- Estudios básicos y avanzados de ahorro energético de rápida amortización (1 año, 2 años, 3 años) en industrias y en grandes edificios emblemáticos.

MODELIZACIÓN ENERGÉTICA

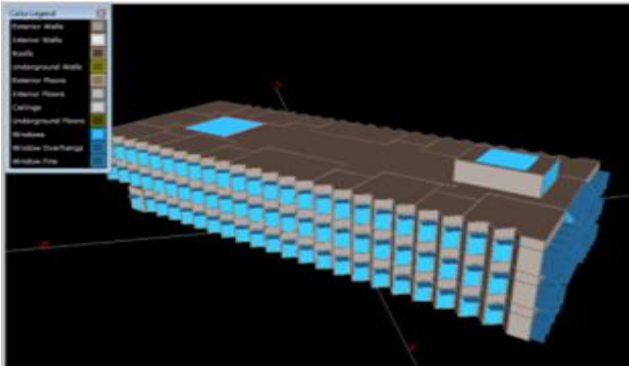

EDIFICIO LUCIA
UNIVERSIDAD DE VALLADOLID
VALLADOLID



EDIFICIO "CARMEN MARTIN GAITE"
UNIVERSIDAD CARLOS III DE MADRID
GETAFE (MADRID)



POLIDEPORTIVO SAN IGNACIO
BILBAO



EDIFICIO IMDEA ENERGIA
MOSTOLES (MADRID)

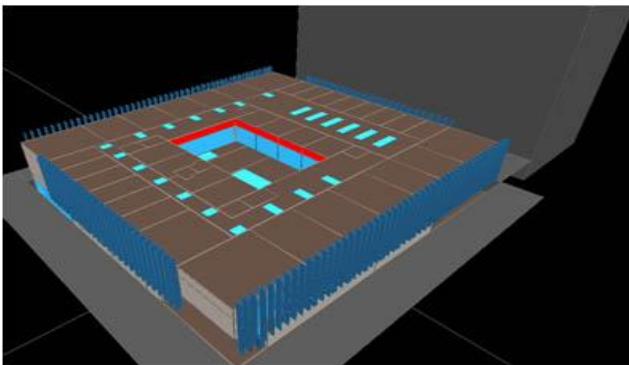

ESCUELA INTERNACIONAL DE NEGOCIOS
VALLADOLID

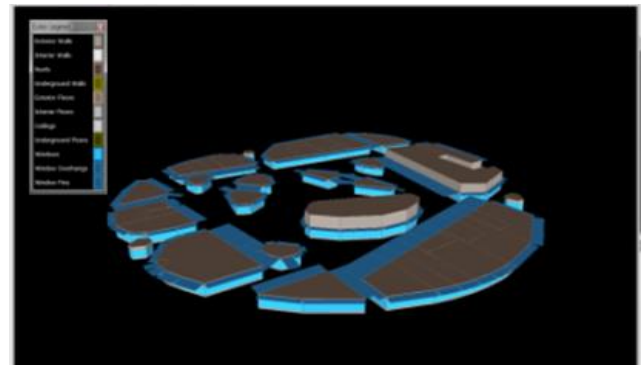

CENTRO COMERCIAL LUZ SHOPPING
JEREZ

COMMISSIONING

MEDIDA Y VERIFICACIÓN

- Commissioning básico y avanzado de edificios nuevos.
- Commissioning ongoing en edificios existentes.
- Elaboración de Planes de medición y verificación.
- Auditoría EVO de medida y verificación de consumos energéticos.

COMMISSIONING MEDIDA Y VERIFICACIÓN



EDIFICIO "CARMEN MARTIN GAITE"
UNIVERSIDAD CARLOS III DE MADRID
GETAFE (MADRID)



EDIFICIO LUCIA
UNIVERSIDAD DE VALLADOLID
VALLADOLID



EDIFICIO IMDEA ENERGIA
MOSTOLES (MADRID)



COMPLEJO DEPORTIVO "PANDO AISIA"
PORTUGALETE (VIZCAYA)



CENTRO DE ARTE BOTIN
SANTANDER



POLIDEPORTIVO SAN IGNACIO
BILBAO

SOSTENIBILIDAD

CERTIFICACIÓN LEED

- Asesoramiento en sostenibilidad en diseño, construcción y uso de edificios.
- Certificación LEED para edificios existentes.
- Certificación LEED para edificios nuevos y grandes reformas.



LEED PLATINUM X 4



LEED GOLD X 6

- Otras certificaciones de sostenibilidad y ahorro energético: BREEAM, PASSIVHAUS, VERDE, IHOBE, ENERGY STAR, ESTIDAMA...

SOSTENIBILIDAD CERTIFICACIÓN LEED



POLIDEPORTIVO SAN IGNACIO
BILBAO
LEED PLATINUM



EDIFICIO "CARMEN MARTIN GAITE"
UNIVERSIDAD CARLOS III DE MADRID
GETAFE (MADRID)
LEED PLATINUM



EDIFICIO LUCIA
UNIVERSIDAD DE VALLADOLID
VALLADOLID
LEED PLATINUM



EDIFICIO IMDEA ENERGIA
MOSTOLES (MADRID)
LEED GOLD

AHORRO ENERGÉTICO

- Optimización energética en diseño de edificios nuevos.
- Estudio técnico y económico de medidas de ahorro energético en edificios existentes.
- Medidas de ahorro energético de rápida amortización en industrias.
- Ahorro energético en alumbrados exteriores con y sin inversión inicial.

AHORRO ENERGÉTICO



HIPERMERCADOS EROSKI NUEVOS Y EXISTENTES
ESTUDIO AVANZADO DE AHORRO ENÉRGICO
CON +200 MEDIDAS DE AHORRO ENERGÉTICO
INTERRELACIONADAS



FÁBRICA DE VEHÍCULOS RENAULT
DETERMINACIÓN DE MEDIDAS DE AHORRO
ENERGÉTICO DE RÁPIDA AMORTIZACIÓN

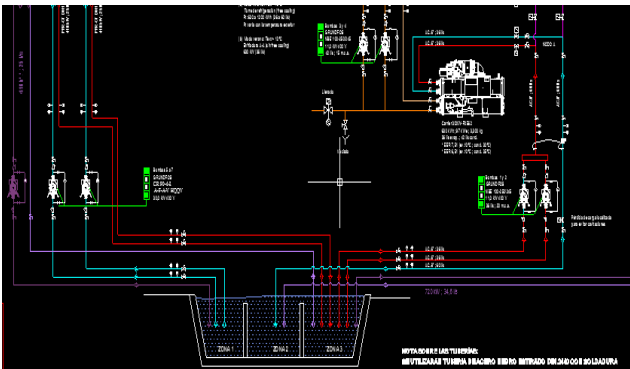

FÁBRICA DEL SECTOR DE AUTOMOCIÓN
ESTUDIO AVANZADO DE AHORRO ENERGÉTICO
EN PRODUCCIÓN DE FRIO INDUSTRIAL



FÁBRICA DE CONSERVAS HELIOS
ESTUDIO PREVIO DE AHORRO ENERGÉTICO
DE RÁPIDA AMORTIZACIÓN



CENTRO COMERCIAL LUZ SHOPPING
ALUMBRADO EXTERIOR 100% LED

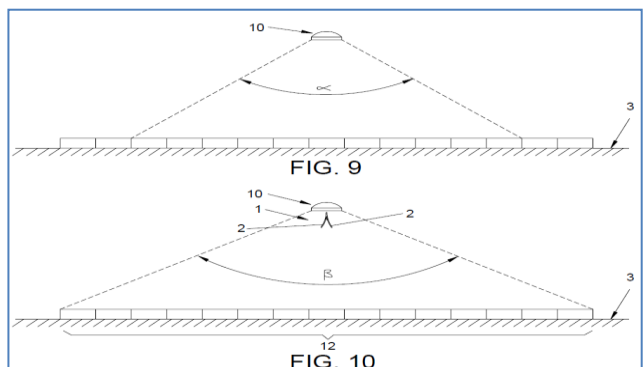

PATENTE DE INVENCÓN
REFLECTOR PARA ILUMINACIÓN EXTERIOR

ENERGÍAS RENOVABLES Y COGENERACIÓN

- Instalaciones fotovoltaicas
- Geotermia y pozos canadienses
- Cogeneración y trigeneración

ENERGÍAS RENOVABLES Y COGENERACIÓN



FÁBRICA OTIS Y OTROS EDIFICIOS
INSTALACIONES FOTOVOLTAICAS DE CUBIERTA
Y CERTIFICACIÓN LEED



EDIFICIO LUCIA DE LA UNIVERSIDAD DE VALLADOLID
INSTALACIÓN DE TRIGENERACIÓN 100 kWe 180 kWt
ALIMENTADA POR ASTILLA DE MADERA



CDO COVARESA Y OTRAS PISCINAS CUBIERTAS
COGENERACIÓN A GAS PARA PRODUCCIÓN
DE AGUA CALIENTE Y ELECTRICIDAD



CENTRO COMERCIAL MORALEJA GREEN
ACTUALIZACIÓN DE INSTALACIÓN
DE COGENERACIÓN OBSOLETA



CENTRO COMERCIAL RIO SHOPPING
ESTUDIO DE VIABILIDAD DE INSTALACIÓN
DE COGENERACIÓN Y TRIGENERACIÓN



EDIFICIO LUCIA DE LA UNIVERSIDAD DE VALLADOLID
INSTALACIÓN DE POZOS CANADIENSES

PATENTES DE INVENCION

- Filtración variable para mejora de la calidad del aire y de la eficiencia energética
- Sistema de mejora de calidad del aire en aulas
- Elemento estructural compatible con instalaciones
- Ascensores predictivos mediante Big Data e Inteligencia Artificial

PATENTES DE INVENCIÓN



FILTRACIÓN VARIABLE
PARA MEJORA DE LA CALIDAD DEL AIRE
Y DE LA EFICIENCIA ENERGÉTICA



SISTMA DE MEJORA DE CALIDAD DE IAQ EN AULAS
MEDIANTE PIZARRAS PURIFICADORAS DE AIRE



ELEMENTO ESTRUCTURAL
COMPATIBLE CON INSTALACIONES



ASCENSORES PREDICTIVOS
MEDIANTE BIG DATA E INTELIGENCIA ARTIFICIAL

Centro Comercial Rio Shopping



CENTRO COMERCIAL RIO SHOPPING

VALLADOLID, 2012

Presupuesto: 200.000.000 € - Superficie: 135.000 m2

- Proyectos de instalaciones.
- Asistencia Técnica avanzada y Control de Ejecución de instalaciones en Obra
- Asesoramiento avanzado en sostenibilidad y ahorro energético.
- Estudio avanzado de ciclo de vida (25 años) para optimización del diseño de instalaciones.

Nuevo Aulario y Biblioteca – Campus de Segovia



NUEVO AULARIO Y BIBLIOTECA (CAMPUS DE SEGOVIA, UNIVERSIDAD DE VALLADOLID)

SEGOVIA, 2011

Presupuesto: 16.000.000 € - Superficie: 18.000 m2

- Proyectos de instalaciones.
- Dirección de Obra.
- Certificación Energética – CALENER GT.
- Calificación Energética A.

Salón de convenciones – Recinto Ferial de Valladolid



SALON DE CONVENCIONES DEL RECINTO FERIAL DE VALLADOLID

VALLADOLID, 2011

Presupuesto: 1.000.000 € - Superficie: 450 m2

- Proyectos de instalaciones.
- Dirección de Obra.

Automotive Intelligent Center "AIC"



AUTOMOTIVE INTELLIGENT CENTER "AIC" (ACICAE-CLUSTER DE AUTOMOCIÓN)

AMOREBIETA (VIZCAYA), 2009

Superficie: 20.000 m²

- Proyectos (obre e instalaciones) de centros de investigación.

Escuela Internacional de Hostelería



ESCUELA INTERNACIONAL DE HOSTELERÍA FERNANDO PÉREZ

VALLADOLID, 2011

Presupuesto: 5.000.000 €– Superficie: 2.600 m2

- Proyectos de instalaciones.
- Dirección de Obra.

Escuela Internacional de Negocios



ESCUELA INTERNACIONAL DE NEGOCIOS

VALLADOLID, 2012

Presupuesto: 6.500.000 € - Superficie: 5.500 m²

- Proyectos de instalaciones.
- Modelización Energética Avanzada LEED.
- Certificación Energética – CALENER GT.
- Calificación Energética A.
- Diseño para certificación PASSIVHAUS.
- Diseño para certificación LEED PLATINUM.
- Edificio de Energía casi Nula (nZEB).

Edificio LUCIA



EDIFICIO LUCIA

(Lanzadera Universitaria de Centros de Investigación Aplicada)

VALLADOLID, 2014

Presupuesto: 8.560.000 €

Superficie: 5.100 m²

- Certificación LEED NC PLATINUM: Mayor puntuación LEED de Europa y segunda mayor puntuación LEED NC del mundo.
- Modelización Energética Avanzada LEED.
- Edificio de Energía casi Nula (nZEB).
- Certificación Energética – CALENER GT .
- Calificación Energética A.
- Ahorro 79.3% vs Ref. ASHRAE.
- Enhanced Commissioning.
- Medida y Verificación.

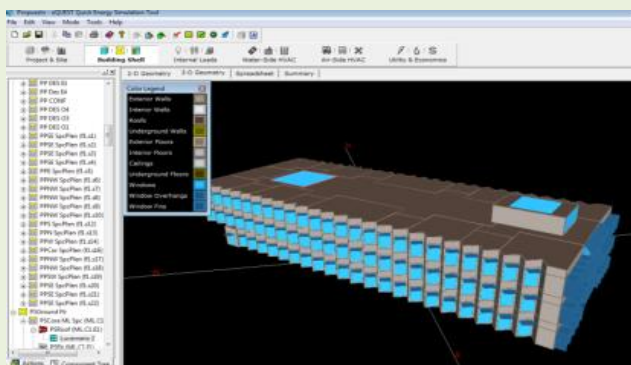

Edificio "CARMEN MARTIN GAITE"



EDIFICIO "CARMEN MARTIN GAITE"

UNIVERSIDAD CARLOS III DE MADRID

GETAFE (MADRID), 2013

Presupuesto: 21.000.000 € - Superficie: 18.000 m2

- Certificación LEED NC PLATINUM: Primer edificio universitario LEED PLATINUM de Europa
- Modelización Energética Avanzada LEED.
- Certificación Energética – CALENER GT.
- Calificación Energética A.
Ahorro 37.5% vs Ref. ASHRAE.
- Medida y Verificación.



Polideportivo SAN IGNACIO



POLIDEPORTIVO SAN IGNACIO

BILBAO, 2011

Presupuesto: 1.220.000 €

Superficie: 10.600 m²

- Certificación LEED NC PLATINUM:
1^{er} edificio LEED PLATINUM de España
- Modelización Energética Avanzada LEED.
- Ahorro 49.2% vs Ref. ASHRAE.
- Commissioning.



Edificio IMDEA ENERGIA



EDIFICIO IMDEA ENERGIA

MOSTOLES (MADRID), 2013

Presupuesto: 9.000.000 €

Superficie: 10.000 m²

- Certificación LEED NC GOLD.
- Modelización Energética Avanzada LEED.
- Ahorro 32.6% vs Ref. ASHRAE.
- Commissioning.



Centro Comercial LUZ SHOPPING

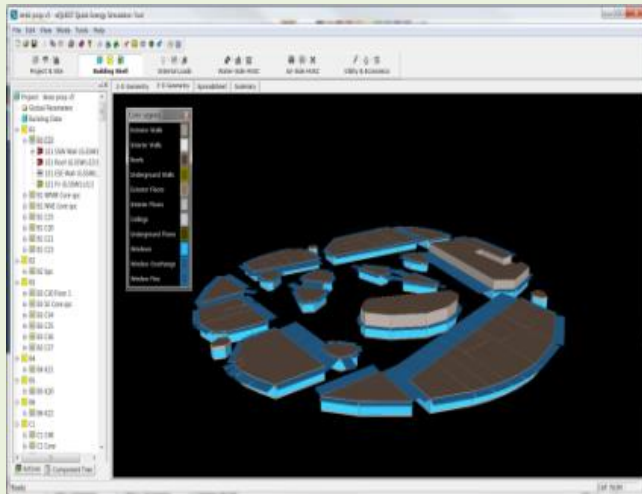

CENTRO COMERCIAL LUZ SHOPPING

JEREZ, 2012

Superficie: 155.000 m2

- Modelización Energética Avanzada.
- Ahorro 19% vs Ref. ASHRAE.
- Asistencia Técnica a la Gerencia de Obra.

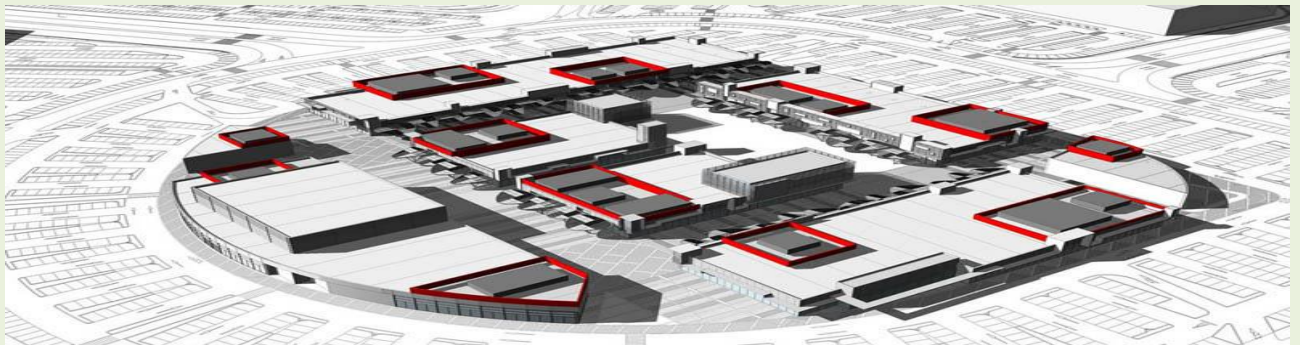

DECATHLON Valladolid

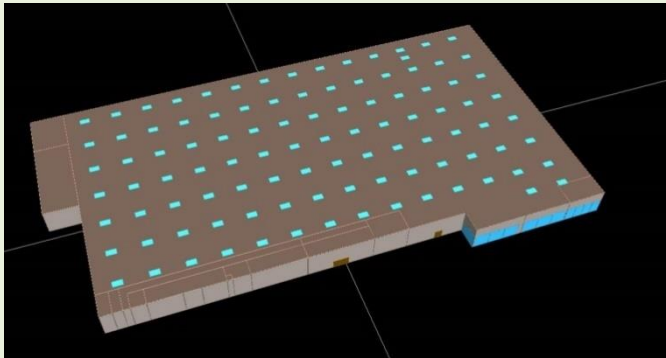

DECATHLON VALLADOLID, 2014

Area: 7.500 m2

- Certification LEED NC (En proceso).
- Modelización energética avanzada para certificación LEED.
- Ahorro energético 30,0% vs Ref. ASHRAE (En proceso).
- Commissioning.

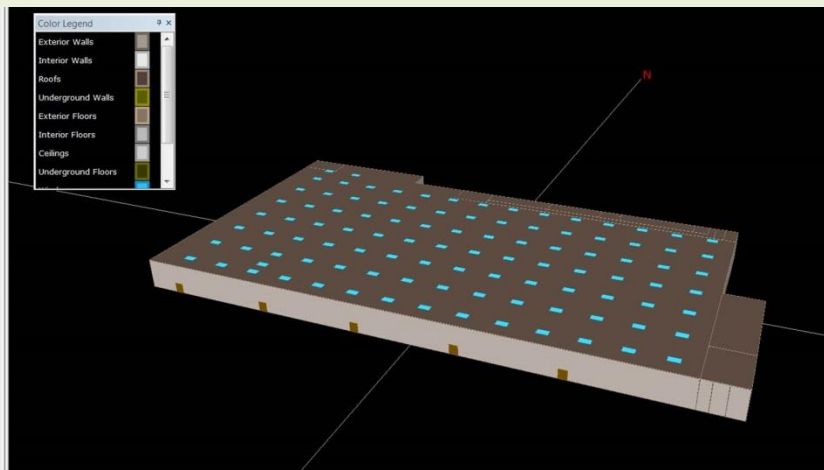
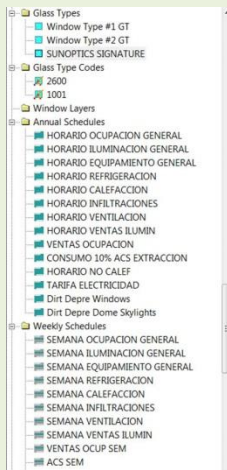

ALGUNOS DE NUESTROS CLIENTES Y AMIGOS



UNIVERSIDAD CARLOS III DE MADRID



Universidad de Valladolid



universidad
de León



Junta de
Castilla y León



Ayuntamiento de Valladolid



FERIA DE
VALLADOLID



SOCIEDAD PÚBLICA DE
MEDIO AMBIENTE
DE CASTILLA Y LEÓN S.A.



PARQUE TECNOLÓGICO DE ANDALUCÍA S.A.

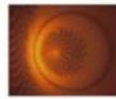

imdea
energía



AIC • AUTOMOTIVE
INTELLIGENCE
CENTER



INTER
IKEA
CENTRE
GROUP



ING
REAL ESTATE



grupo
lar



GRUPO
EROSKI



MANGO



DECATHLON



DREAM
FIT



McFIT



CARIMILA



carrefour
property



KENNEDY
WILSON



LA FINCA
REAL ESTATE



OTIS
United Technologies

SIEMENS



Microsoft

...y los mejores Estudios de Arquitectura.